



9IS5456502

EWSense Temp

www.eliwell.com

Holes in the rubber or damage to the plastic will lead to a loss of performance and compromise the safety features of the controller /
 La foratura della gomma o il danneggiamento della plastica provoca perdita delle funzionalità del controllore e delle caratteristiche di sicurezza /
 Agujeros en la goma o un plástico dañado provoca la pérdida de las funciones del control y de las características de seguridad /
 Das Lochen des Schutzgummis oder die Beschädigung des Kunststoffes führt zum Verlust der Reglerfunktionen sowie der Sicherheitseigenschaften /
 Si la protection en caoutchouc est percée ou la partie en plastique est endommagée, le fonctionnement et les caractéristiques de sécurité du contrôleur sont compromis /
 Отверстия в резине или повреждения пластика приведут к ухудшению характеристик и к снижению свойств безопасности контроллера /
 Furar a borracha ou danificar o plástico provoca a perda das funcionalidades do controlador e das características de segurança /
 إن ثقب المطاط أو تعرُّض البلاستيك للضرر أو التلف يؤدي إلى فقدان الفاعلية التشغيلية لوحدة المراقبة والتحكُّم إضافة إلى فقدان مواصفات الأمان والسلامة.

⚠ WARNING	⚠ AVVERTIMENTO
BATTERY LIQUID LEAKS AND FOOD CONTAMINATION <ul style="list-style-type: none"> Do not use sharp tools to operate the sensor. Comply with the temperature and humidity ranges indicated in the "Technical Data" section. Do not expose the sensor to heat sources or water. Do not subject the sensor to mechanical stress. Install and use this equipment in non-hazardous locations only. Failure to follow these instructions can result in death, serious injury, or equipment damage.	FUORIUSCITA DI LIQUIDO DALLA BATTERIA E CONTAMINAZIONE DEL CIBO <ul style="list-style-type: none"> Non utilizzare utensili appuntiti per operare sul sensore. Rispettare i range di temperatura e umidità indicati nella sezione "Dati Tecnici". Non esporre il sensore a fonti di calore o all'acqua. Non sottoporre il sensore a stress meccanici. Installare ed utilizzare questa apparecchiatura solo in luoghi non a rischio. Il mancato rispetto di queste istruzioni può provocare morte, gravi infortuni o danni alle apparecchiature.
⚠ ADVERTENCIA	⚠ WARNING
SALIDA DE LÍQUIDO DE LA BATERÍA Y CONTAMINACIÓN DE LOS ALIMENTOS <ul style="list-style-type: none"> No utilice herramientas punzantes para operar con el sensor. Respete los rangos de temperatura y humedad indicados en la sección "Datos Técnicos". No deje el sensor expuesto a fuentes de calor o agua. No someta el sensor a estrés mecánico. Instale y utilice este aparato solo en lugares sin riesgo. El incumplimiento de estas instrucciones puede causar la muerte, lesiones serias o daño al equipo.	AUSLAUFEN VON BATTERIEFLÜSSIGKEIT UND LEBENSMITTELKONTAMINATION <ul style="list-style-type: none"> Verwenden Sie keine spitzen Gegenstände bei Eingriffen am Fühler. Beachten Sie die im Abschnitt "Technische Daten" angegebenen Temperatur- und Feuchtigkeitsbereiche. Bringen Sie den Fühler nicht mit Wärmequellen oder Wasser in Berührung. Setzen Sie den Fühler keinen mechanischen Belastungen aus. Installieren und verwenden Sie dieses Gerät ausschließlich in Ex-freien Bereichen. Die Nichtbeachtung dieser Anweisungen kann Tod, schwere Verletzungen oder Sachschäden zur Folge haben.
⚠ AVERTISSEMENT	⚠ ПРЕДУПРЕЖДЕНИЕ
FUITE DE LIQUIDE DE LA BATTERIE ET CONTAMINATION DES ALIMENTS <ul style="list-style-type: none"> Ne pas intervenir sur le capteur avec des outils pointus. Respecter les plages de température et d'humidité indiquées au chapitre « Données techniques ». Tenir le capteur à l'écart de sources de chaleur ou de l'eau. Le capteur ne doit subir aucun effort mécanique. Ne monter et n'utiliser cet équipement que dans des zones non dangereuses. Le non-respect de ces instructions peut provoquer la mort, des blessures graves ou des dommages matériels.	УТЕЧКА ЖИДКОСТИ ИЗ БАТАРЕЙКИ И ЗАГРЯЗНЕНИЕ ПИЩЕВЫХ ПРОДУКТОВ <ul style="list-style-type: none"> Не используйте острые инструменты при работе с датчиком. Соблюдайте диапазоны температуры и влажности, указанные в разделе "Технические Данные". Не подвергайте датчик воздействию источника тепла или воды. Не подвергайте датчик механическим воздействиям. Устанавливайте и используйте устройство только в неопасных местах. Несоблюдение этих инструкций может привести к смерти, серьезной травме или повреждению оборудования.
⚠ ATENÇÃO	⚠ تحذير
SAÍDA DE LÍQUIDO PELA BATERIA E CONTAMINAÇÃO DOS ALIMENTOS <ul style="list-style-type: none"> Não utilize ferramentas pontiagudas para operar no sensor. Respeite os intervalos de temperatura e humidade indicados na secção "Dados Técnicos". Não exponha o sensor a fontes de calor ou à água. Não submeta o sensor a stresses mecânicos. Instale e utilize este equipamento apenas em locais sem perigos. A não observância destas instruções pode provocar a morte, ferimentos graves, ou danos no equipamento.	خروج سائل من البطارية وتلوث الطعام <ul style="list-style-type: none"> لا تستخدم أدوات حادة مدببة للعمل على مجس الاستشعار. احترم نطاق درجة الحرارة والرطوبة المشار إليهما في قسم «المواصفات الفنية». لا تعرّض مجس الاستشعار لمصادر الحرارة أو المياه. لا تعرّض مجس الاستشعار للإجهاد الميكانيكي. ركّب هذا الجهاز واستخدمه فقط في الأماكن غير المعرضة للخطر. إن عدم مراعاة هذه التعليمات قد يؤدي إلى الوفاة أو حوادث خطيرة أو أضرار في الممتلكات.
<p>en Electrical equipment should be installed, operated, serviced, and maintained only by qualified personnel. No responsibility is assumed by Schneider Electric nor Eliwell for any consequences arising out of the use of this material.</p> <p>it Le apparecchiature elettriche devono essere installate, usate e riparate solo da personale qualificato. Schneider Electric e Eliwell non si assumono nessuna responsabilità per qualunque conseguenza derivante dall'uso di questo materiale.</p> <p>es La instalación, manejo, puesta en servicio y mantenimiento de equipos eléctricos deberán ser realizados sólo por personal cualificado. Schneider Electric y Eliwell no se hacen responsables de ninguna de las consecuencias del uso de este material.</p> <p>de Elektrische Geräte dürfen nur von Fachpersonal installiert, betrieben, gewartet und instand gesetzt werden. Schneider Electric und Eliwell haftet nicht für Schäden, die durch die Verwendung dieses Materials entstehen.</p> <p>fr Les équipements électriques doivent être installés, exploités et entretenus par un personnel qualifié. Schneider Electric et Eliwell déclinent toute responsabilité quant aux conséquences de l'utilisation de ce matériel.</p> <p>ru Установка, эксплуатация, ремонт и обслуживание электрического оборудования может выполняться только квалифицированными электриками. Компания Schneider Electric и Eliwell не несет никакой ответственности за какие-либо последствия эксплуатации этого оборудования.</p> <p>pt A instalação, utilização e manutenção do equipamento eléctrico devem ser efectuadas exclusivamente por pessoal qualificado. A Schneider Electric e Eliwell não assumem qualquer responsabilidade pelas consequências resultantes da utilização deste material.</p> <p>ar يجب تركيب الأجهزة الكهربائيّة واستخدامها وإصلاحها فقط على يد فنيين متخصصين ومعتمدين. لا تتحمل شركة Eliwell Controls s.r.l أيّة مسؤولية عن أيّة أضرار أو تلفيات قد تنجم عن استخدام هذا المنتج</p>	

© 2021 Eliwell "All Rights Reserved."

<p>The device was not intended for use in contact with food / Il dispositivo non è stato progettato per l'uso a contatto con gli alimenti / El dispositivo no se ha diseñado para su utilización en contacto con alimentos / Das Gerät ist nicht für die Verwendung in Lebensmittelbereichen ausgelegt / Le dispositif a été conçu pour être utilisé et entrer en contact avec des aliments / Прибор не предназначен для работы в контакте с пищевыми продуктами / O dispositivo não foi concebido para ser usado em contacto com alimentos / هذا الجهاز غير مصمم للاستخدام وهو يلامس المنتجات الغذائية</p>	
<p>⚠ WARNING</p>	<p>⚠ AVVERTIMENTO</p>
<p>RISK OF FOOD CONTAMINATION</p> <ul style="list-style-type: none"> Do not use the EWSense Temp in contact with food. Do not use the EWSense Temp with clamp or screw fixing in "food zone" applications (as defined in the NSF standard). <p>Failure to follow these instructions can result in death, serious injury, or equipment damage.</p>	<p>RISCHIO DI CONTAMINAZIONE DEL CIBO</p> <ul style="list-style-type: none"> Non utilizzare EWSense Temp a contatto con gli alimenti. Non utilizzare EWSense Temp con montaggio a fascetta o a vite in applicazioni "food zone" (come definito dalla normativa NSF). <p>Il mancato rispetto di queste istruzioni può provocare morte, gravi infortuni o danni alle apparecchiature.</p>
<p>⚠ ADVERTENCIA</p>	<p>⚠ WARNING</p>
<p>RIESGO DE CONTAMINACIÓN DE LA COMIDA</p> <ul style="list-style-type: none"> No utilice EWSense Temp en contacto con los alimentos. No utilice EWSense Temp con montaje de correa o tornillo en aplicaciones "food zone" (tal como se establece en la normativa NSF). <p>El incumplimiento de estas instrucciones puede causar la muerte, lesiones serias o daño al equipo.</p>	<p>GEFAHR DER LEBENSMITTELKONTAMINATION</p> <ul style="list-style-type: none"> Verwenden Sie EWSense Temp nicht im Kontakt mit Lebensmitteln. Verwenden Sie EWSense Temp mit Kabelbinder- oder Schraubeinbau nicht in den als "Food Tone" eingestuft Anwendungen (lt. NSF-Norm). <p>Die Nichtbeachtung dieser Anweisungen kann Tod, schwere Verletzungen oder Sachschäden zur Folge haben.</p>
<p>⚠ AVERTISSEMENT</p>	<p>⚠ ПРЕДУПРЕЖДЕНИЕ</p>
<p>RISQUE DE CONTAMINATION DES ALIMENTS</p> <ul style="list-style-type: none"> Ne pas utiliser EWSense Temp en contact avec les aliments. Ne pas utiliser EWSense Temp dans un contexte « food zone » (défini par la norme NSF) s'il est fixé par un collier ou une vis. <p>Le non-respect de ces instructions peut provoquer la mort, des blessures graves ou des dommages matériels.</p>	<p>РИСК ЗАГРЯЗНЕНИЯ ПИЩЕВЫХ ПРОДУКТОВ</p> <ul style="list-style-type: none"> Не используйте датчик EWSense Temp в контакте с пищевыми продуктами. Не используйте крепление EWSense Temp зажимом или шурупом при применении в "пищевой зоне" (как определено стандартом NSF). <p>Несоблюдение этих инструкций может привести к смерти, серьезной травме или повреждению оборудования.</p>
<p>⚠ ATENÇÃO</p>	<p>⚠ تحذير</p>
<p>RISCO DE CONTAMINAÇÃO DOS ALIMENTOS</p> <ul style="list-style-type: none"> Não utilize o EWSense Temp em contacto com alimentos. Não utilize o EWSense Temp com uma montagem de abraçadeira ou parafuso em aplicações "food zone" (conforme definido na normativa NSF). <p>A não observância destas instruções pode provocar a morte, ferimentos graves, ou danos no equipamento.</p>	<p>خطر تعريض المنتجات الغذائية للتلوث</p> <ul style="list-style-type: none"> لا تستخدم EWSense Temp وهو يلامس المنتجات الغذائية. لا تستخدم EWSense Temp بنظام تركيب بمشابك تثبيت أو براغي مع تطبيقات "food zone" (منطقة الطعام) (كما هو محدد من قِبل التوجيه NSF). إن عدم مراعاة هذه التعليمات قد يؤدي إلى الوفاة أو حوادث خطيرة أو أضرار في الممتلكات.
<p>⚠ WARNING</p>	<p>⚠ AVVERTIMENTO</p>
<p>UNINTENDED EQUIPMENT OPERATION</p> <ul style="list-style-type: none"> Do not use this equipment in safety-critical machine functions. Do not disassemble, repair, or modify this equipment. <p>Failure to follow these instructions can result in death, serious injury, or equipment damage.</p>	<p>FUNZIONAMENTO ANOMALO DELL'APPARECCHIATURA</p> <ul style="list-style-type: none"> Non utilizzare la presente apparecchiatura in condizioni di sicurezza critiche. Non smontare, riparare o modificare l'apparecchiatura. <p>Il mancato rispetto di queste istruzioni può provocare morte, gravi infortuni o danni alle apparecchiature.</p>
<p>⚠ ADVERTENCIA</p>	<p>⚠ WARNING</p>
<p>FUNCIONAMIENTO INESPERADO DEL EQUIPO</p> <ul style="list-style-type: none"> No utilice este equipo en funciones de maquinaria críticas para la seguridad. No desmonte, repare ni modifique este equipo. <p>El incumplimiento de estas instrucciones puede causar la muerte, lesiones serias o daño al equipo.</p>	<p>UNBEABSICHTIGTER BETRIEBSZUSTAND DES GERÄTS</p> <ul style="list-style-type: none"> Setzen Sie das Gerät nicht für sicherheit kritische Maschinenfunktionen ein. Das Produkt darf weder zerlegt noch repariert oder verändert werden. <p>Die Nichtbeachtung dieser Anweisungen kann Tod, schwere Verletzungen oder Sachschäden zur Folge haben.</p>
<p>⚠ AVERTISSEMENT</p>	<p>⚠ ПРЕДУПРЕЖДЕНИЕ</p>
<p>COMPORTEMENT INATTENDU DE L'ÉQUIPEMENT</p> <ul style="list-style-type: none"> N'utilisez pas cet équipement pour des fonctions sensibles sur le plan de la sécurité. Ne désassemblez pas, ne réparez pas et ne modifiez pas cet équipement. <p>Le non-respect de ces instructions peut provoquer la mort, des blessures graves ou des dommages matériels.</p>	<p>НЕПРЕДНАМЕРЕННОЕ ВКЛЮЧЕНИЕ ОБОРУДОВАНИЯ</p> <ul style="list-style-type: none"> Не допускается использование этого оборудования для обеспечения функций машинного оборудования, критически важных с точки зрения безопасности. Не разбирайте, не ремонтируйте и не модифицируйте это оборудование. <p>Несоблюдение этих инструкций может привести к смерти, серьезной травме или повреждению оборудования.</p>
<p>⚠ ATENÇÃO</p>	<p>⚠ تحذير</p>
<p>OPERAÇÃO DO EQUIPAMENTO SEM INTENÇÃO</p> <ul style="list-style-type: none"> Não use este equipamento em funções críticas de segurança da máquina. Não desmonte, repare ou modifique este equipamento. <p>A não observância destas instruções pode provocar a morte, ferimentos graves, ou danos no equipamento.</p>	<p>التشغيل الغير عادي للجهاز</p> <ul style="list-style-type: none"> لا تستخدم هذا الجهاز في حالات السلامة الحرجة. لا تفكك هذا الجهاز أو تصلحه أو تعدله. إن عدم مراعاة هذه التعليمات قد يؤدي إلى الوفاة أو حوادث خطيرة أو أضرار في الممتلكات.

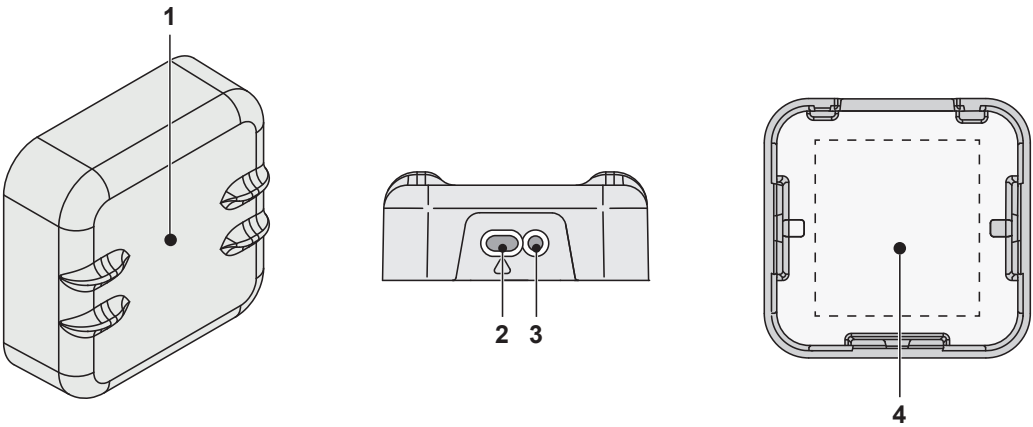
Reference	Description	Display	Communication Ports	Power Supply	
ESST010B00	EWSense Temp	1 Green LED for communication	Wireless IEEE 802.15.4	Internal Battery	
					
en	<ul style="list-style-type: none"> 1 - Wireless temperature sensor 2 - Pairing key 3 - Green operating LED 4 - Double-sided tape fixing area 	it	<ul style="list-style-type: none"> 1 - Sensore di temperatura Wireless 2 - Tasto per accoppiamento 3 - LED verde di funzionamento 4 - Area di fissaggio del nastro biadesivo 	es	<ul style="list-style-type: none"> 1 - Sensor de temperatura inalámbrico 2 - Tecla para vinculación 3 - LED verde de funcionamiento 4 - Área de fijación de la cinta adhesiva de doble cara
de	<ul style="list-style-type: none"> 1 - Drahtloser Temperaturfühler 2 - Kopplungstaste 3 - Grüne Betriebs-LED 4 - Befestigungsbereich des zweiseitigen Klebebands 	fr	<ul style="list-style-type: none"> 1 - Capteur de température sans fil 2 - Touche d'accouplement 3 - Led verte de marche 4 - Zone de fixation du ruban bi-adhésif 	ru	<ul style="list-style-type: none"> 1 - Беспроводной датчик температуры 2 - Кнопка сопряжения 3 - Зеленый индикатор работы 4 - Область крепления двухстороннего скотча
pt	<ul style="list-style-type: none"> 1 - Sensor de temperatura Wireless 2 - Tecla para acoplamento 3 - LED verde de funcionamento 4 - Área de fixação da fita biadesiva 	ar	<ul style="list-style-type: none"> 1 - مجس درجة الحرارة لاسلكي 2 - زر اقتران 3 - مؤثر تنبيه ضوئي أخضر اللون للتشغيل 4 - منطقة تثبيت الشريط اللاصق من الجانبين 		
2 - Keys / Tasti / Teclas / Tasten / Touches / Кнопки / Teclas / مفاتيح التشغيل					
en	<ul style="list-style-type: none"> 1 - Long press (*): Resets all the parameters. 2 - Single press (*): Pairing procedure (**). <p>(* Do not press the key with sharp objects. (**) If already paired to another EWSense Gate (ZBRN12), before pairing to a new device all the parameters must be reset.</p>	it	<ul style="list-style-type: none"> 1 - Pressione (*) Prolungata: Reset di tutti i parametri. 2 - Pressione (*) Singola: Procedura di accoppiamento (**). <p>(* Non premere il tasto con un oggetto appuntito. (**) Se già accoppiato con un altro EWSense Gate (ZBRN12), per poter procedere con un nuovo accoppiamento, occorre fare il reset di tutti i parametri.</p>	es	<ul style="list-style-type: none"> 1 - Mantener (*) Pulsada: Resetea todos los parámetros. 2 - Pulsar (*) Una vez: Procedimiento de vinculación (**). <p>(* No pulse la tecla con un objeto puntiagudo. (**) Si ya está vinculado con otro EWSense Gate (ZBRN12), para vincularlo de nuevo hay que resetear todos los parámetros.</p>
de	<ul style="list-style-type: none"> 1 - Längeres Drücken (*): Rücksetzen sämtlicher Parameter. 2 - Einmaliges Drücken (*): Kopplungsvorgang (**). <p>(* Drücken Sie die Taste nicht mit spitzen Gegenständen. (**) Sofern bereits mit einem anderen EWSense Gate (ZBRN12) gekoppelt, müssen Sie für eine neue Kopplung sämtliche Parameter zurücksetzen.</p>	fr	<ul style="list-style-type: none"> 1 - Appui (*) prolongé : RAZ de tous les paramètres. 2 - Appui (*) simple : Procédure d'accouplement (**). <p>(* Ne pas appuyer sur la touche à l'aide d'un objet pointu. (**) S'il est déjà couplé avec un autre EWSense Gate (ZBRN12), procéder à la RAZ de tous les paramètres pour pouvoir procéder à un nouvel accouplement.</p>	ru	<ul style="list-style-type: none"> 1 - Длинное нажатие (*): Сброс всех параметров. 2 - Короткое нажатие (*): Процедура сопряжения(**). <p>(* Не нажимайте кнопку острым предметом. (**) Если датчик уже сопрягался с другим EWSense Gate (ZBRN12), то перед новым сопряжением необходимо произвести сброс всех параметров.</p>
pt	<ul style="list-style-type: none"> 1 - Pressão (*) Prolongada: Reset de todos os parâmetros. 2 - Pressão (*) Simples: Procedimento de acoplamento (**). <p>(* Não prima a tecla com um objeto pontiagudo. (**) Se já acoplado a um outro EWSense Gate (ZBRN12), para se poder proceder a um novo acoplamento, é preciso fazer o reset de todos os parâmetros.</p>	ar	<ul style="list-style-type: none"> 1 - الضغط (*) المطول: إعادة ضبط جميع معايير التشغيل. 2 - الضغط (*) لمرة واحدة: إجراء الاقتران (**). <p>(* لا تضغط على الزر بشيء مدبب. (**) في حالة الاقتران مسبقاً بأحد الأجهزة (EWSense Gate (ZBRN12)، فإنه للتمكن من إجراء اقتران جديد، يلزم إجراء عملية إعادة ضبط لجميع معايير التشغيل.</p>		

Installation / Montaggio / Montaje / Einbau / Montage / Установка / Montagem / التركيب

Installation with adhesive tape / Montaggio con adesivo / Montaje con adhesivo / Einbau mit Klebeband / Montage par ruban adhésif / Крепление клеевой лентой / Montagem com autocolante / التركيب بمادة لاصقة

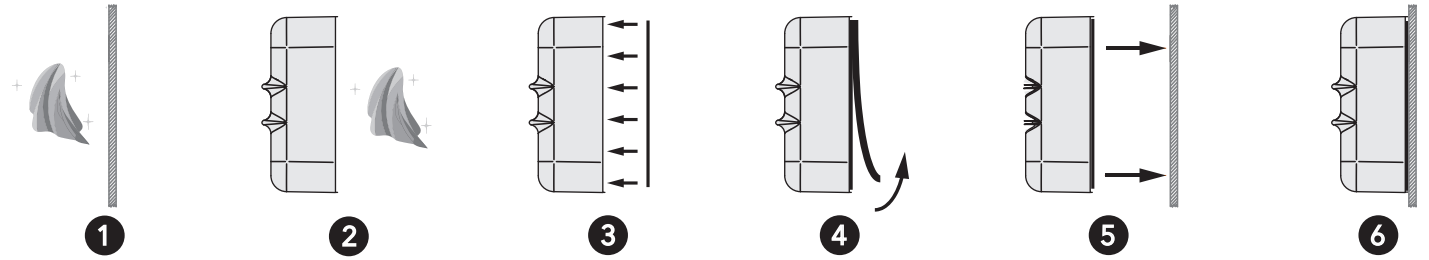

Screw installation / Montaggio a vite / Montaje con tornillo / Einbau mit Schrauben / Montage par vis / Крепление шурупами / Montagem com parafuso / ي غاربلاب بي كرتل

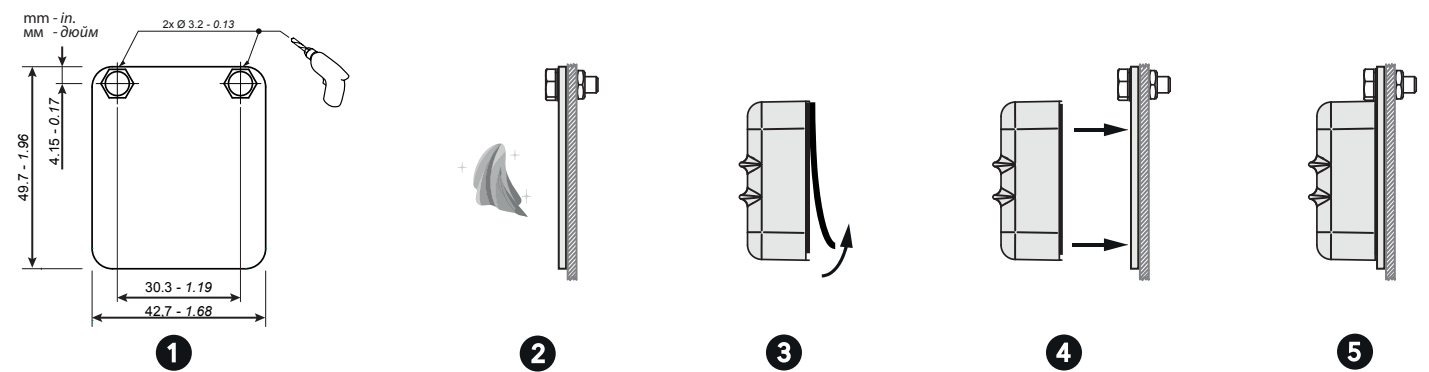

Clamp installation / Montaggio con fascetta / Montaje con correa / Einbau mit Kabelbinder / Montage avec collier / Крепление зажимом / Montagem com abraçadeira / التركيب بمشابك تثبيت

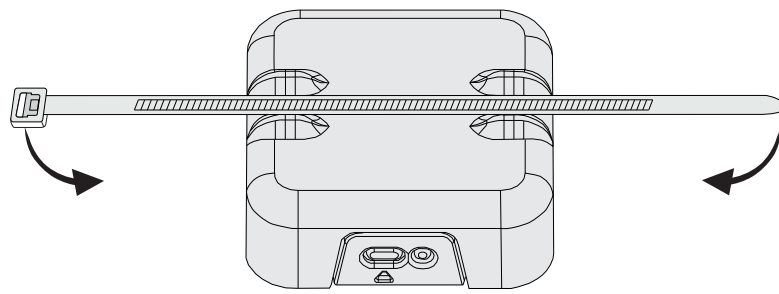

<p>en</p> <ol style="list-style-type: none"> 1 - Insert the clamp tab in the head. 2 - Pull the clamp by hand until the wireless sensor is fully fixed. 3 - Do not bend the clamp in the opposite direction to that of tightening; this will compromise the correct fixing of the wireless sensor. 4 - Cut the excess part of the clamp, leaving a safety margin of a few millimetres. 	<p>it</p> <ol style="list-style-type: none"> 1 - Inserire il codino della fascetta nella testina. 2 - Tirare manualmente la fascetta fino al completo fissaggio del sensore wireless. 3 - Evitare di flettere la fascetta nel senso inverso del serraggio: tale operazione non consente un corretto fissaggio del sensore wireless. 4 - Tagliare la parte eccedente della fascetta lasciando qualche millimetro di sicurezza.
<p>es</p> <ol style="list-style-type: none"> 1 - Introduzca el borde de la correa en el cabezal. 2 - Tire manualmente de la correa hasta que quede completamente fijado el sensor inalámbrico. 3 - Evite doblar la correa en sentido contrario al del cierre: dicha operación no permite una fijación correcta del sensor inalámbrico. 4 - Corte la parte sobrante de la correa dejando algunos milímetros de seguridad. 	<p>de</p> <ol style="list-style-type: none"> 1 - Ziehen Sie das Ende des Kabelbinders durch den Kopf. 2 - Schlaufen Sie den Kabelbinder bis zur vollständigen Befestigung des drahtlosen Fühlers von Hand zu. 3 - Biegen Sie den Kabelbinder nicht in die entgegengesetzte Befestigungsrichtung: Dadurch wird die einwandfreie Befestigung des drahtlosen Fühlers verhindert. 4 - Schneiden Sie die überschüssige Länge des Kabelbinders bis auf einige Sicherheitsmillimeter ab.
<p>fr</p> <ol style="list-style-type: none"> 1 - Enfiler l'extrémité du collier dans la tête. 2 - Tirer manuellement sur le collier jusqu'à ce que le capteur sans fil résulte fixé. 3 - Éviter de plier le collier dans le sens inverse du serrage : cette opération ne permet pas de fixer correctement le capteur sans fil. 4 - Couper l'extrémité du collier qui dépasse en laissant quelques millimètres par sécurité. 	<p>ru</p> <ol style="list-style-type: none"> 1 - Наложите зажим сверху и охватите датчик. 2 - Затяните зажим руками до надежной фиксации датчика. 3 - Не изгибайте зажим в обратном направлении при его затягивании: это может нарушить правильность крепления беспроводного датчика. 4 - Отрежьте лишнюю часть хомута оставляя безопасный запас в несколько миллиметров.
<p>pt</p> <ol style="list-style-type: none"> 1 - Insira a extremidade da abraçadeira na cabeça. 2 - Puxe manualmente a abraçadeira até fixar por completo o sensor wireless. 3 - Evite fletir a abraçadeira no sentido inverso ao do aperto: essa operação não permite uma fixação correta do sensor wireless. 4 - Corte a parte excedente da abraçadeira deixando alguns milímetros de segurança. 	<p>ar</p> <ol style="list-style-type: none"> 1 - أدخل طرف مشبك التثبيت في الرأس. 2 - شد يدويًا المشبك حتى إتمام ربط وتثبيت مجس الاستشعار اللاسلكي. 3 - تحاشي انثناء مشبك التثبيت في الاتجاه المعاكس للتثبيت: هذه العملية لا تسمح بالتثبيت الصحيح لمجس الاستشعار اللاسلكي. 4 - اقطع الجزء الزائد من مشبك التثبيت مع ترك بعض ملليمترات للأمان.

EWSense Gate (ZBRN12) configuration and pairing with the EWSense Temp / Configurazione EWSense Gate (ZBRN12) e accoppiamento con EWSense Temp / Configuración EWSense Gate (ZBRN12) y vinculación con el EWSense Temp / Konfiguration EWSense Gate (ZBRN12) und Kopplung mit EWSense Temp / Configuration EWSense Gate (ZBRN12) et accouplement avec EWSense Temp / Настройка EWSense Gate (ZBRN12) и сопряжение его с EWSense Temp / Configuração do EWSense Gate (ZBRN12) e acoplamento com o EWSense Temp / EWSense Temp ال ضبط التكويني لإعدادات ال (ZBRN12)EWSense Gate ال

EWSense Temp

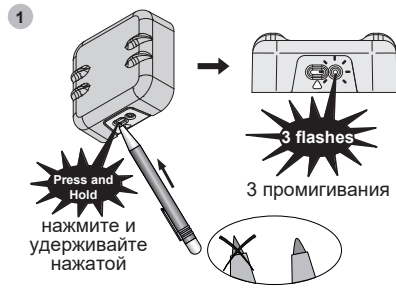

EWSense Gate

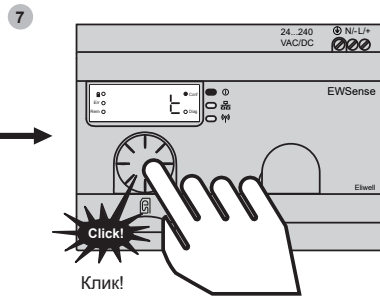
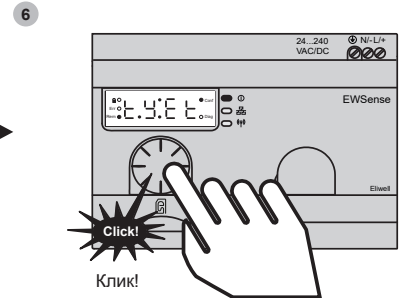
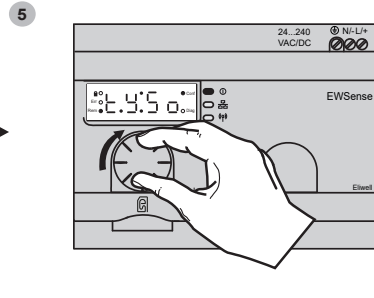
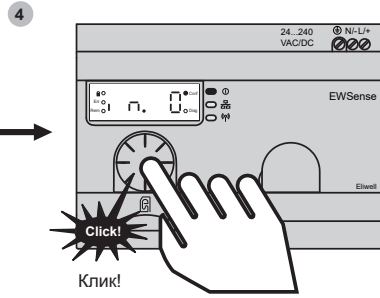
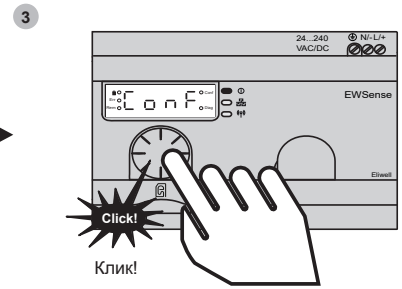
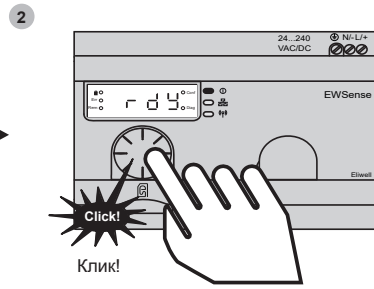

EWSense Temp

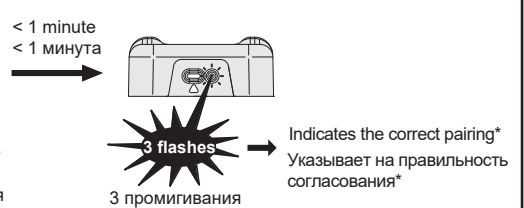
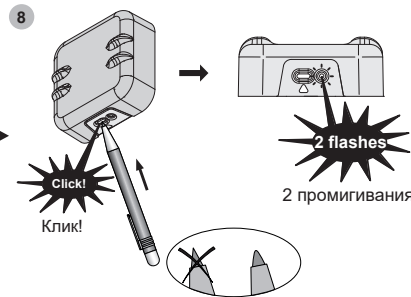

- (*) For more information, consult the User Manual on: www.eliwell.com/
- (*) Per ulteriori informazioni consultare il Manuale Utente su: www.eliwell.com/
- (*) Para más información consulte el Manual de usuario en: www.eliwell.com/
- (*) Sehen Sie für weitere Informationen die Bedienungsanleitung auf: www.eliwell.com ein/
- (*) Pour de plus amples informations, consulter le Manuel utilisateur sur: www.eliwell.com/
- (*) Для более подробной информации обратитесь к Руководству Пользователя на: www.eliwell.com/
- (*) Para mais informações, consulte o Manual do Utilizador em: www.eliwell.com/
- (*) ال ضبط التكويني لإعدادات ال (ZBRN12)EWSense Gate ال: www.eliwell.com

Check the correct pairing between the EWSense Gate (ZBRN12) and the EWSense Temp / Verifica corretto accoppiamento tra EWSense Gate (ZBRN12) e EWSense Temp / Compruebe la correcta vinculación entre el EWSense Gate (ZBRN12) y EWSense Temp / Nachweis der korrekten Kopplung zwischen EWSense Gate (ZBRN12) und EWSense Temp / Vérifier si l'accouplement entre EWSense Gate et EWSense Temp a été effectué correctement / Проверьте правильность сопряжения EWSense Gate (ZBRN12) с EWSense Temp / Verificação do acoplamento correto entre o EWSense Gate (ZBRN12) e o EWSense Temp / EWSense Temp و (ZBRN12)EWSense Gate الالتحقق من صحة الاقتران بين

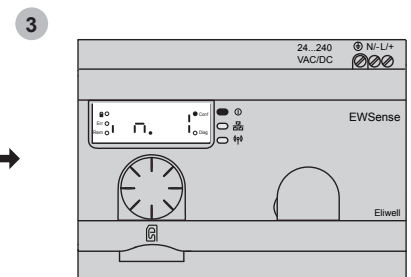
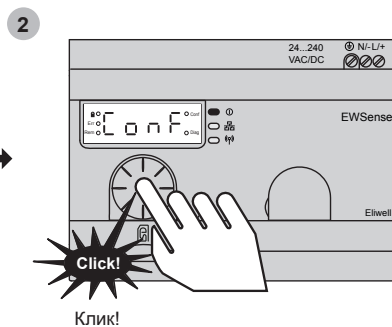
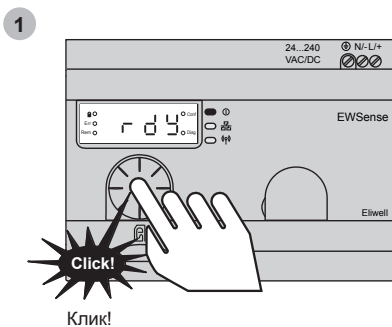

The number shown after "in", indicates the number of occupied channels (number of sensors paired to the EWSense Gate) / Il numero visualizzato dopo "in", indica la quantità di canali occupati (numero di sensori accoppiati ad EWSense Gate) / El número visualizado tras "in", indica la cantidad de canales ocupados (número de sensores vinculados a EWSense Gate) / Die nach "in" angezeigte Zahl weist auf die Anzahl der belegten Kanäle (Anzahl der mit EWSense Gate gekoppelten Fühler) hin / Le numéro affiché après "in" indique le nombre de canaux occupés (nombre de capteurs couplés à EWSense Gate) / Число, отображаемое за "in", указывает на количество занятых каналов (число сопряженных с EWSense Gate датчиков) / O número visualizado após "in" indica a quantidade de canais ocupados (número de sensores acoplados ao EWSense Gate) / الرقم الذي يظهر بعد "in" يشير إلى عدد القنوات المشغولة (عدد مجسات الاستشعار المقترنة بال EWSense Gate)

B Configuration using the DeviceManager software / Configurazione mediante software DeviceManager / Configuración mediante software DeviceManager / Konfiguration über die Software DeviceManager / Configurazione via logiciel DeviceManager / Настройка с помощью программы DeviceManager / Configuração mediante software DeviceManager / ضبط التكويني للإعدادات عن طريق برنامج التشغيل DeviceManager

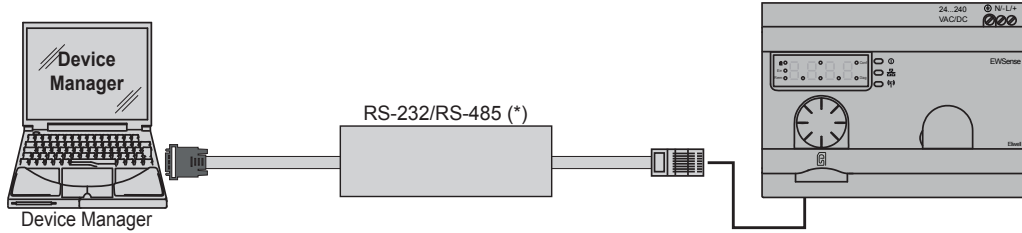

(*) RS-232/RS-485 converter / Convertitore RS-232/RS-485 / Convertidor RS-232/RS-485 / RS-232/RS-485 Wandler / Convertisseur RS-232/RS-485 / Конвертер RS-232/RS-485 / Conversor RS-232/RS-485 / محوّل التوجيه RS-232/RS-485

The use of a converter with a virtual COM port may lead to operating problems linked to the combination between Operating System, driver, type of converter used and PC hardware / L'uso di un convertitore con porta COM virtuale può generare problemi di funzionamento legati alla combinazione tra Sistema Operativo, driver, tipo di convertitore usato e Hardware del PC / El uso de un convertidor con puerto COM virtual puede generar problemas de funcionamiento vinculados a la combinación entre Sistema Operativo, drivers, tipo de convertidor usado y Hardware del PC / Die Verwendung eines Wandlers mit virtuellem COM-Port kann Betriebsprobleme infolge der Kombination zwischen Betriebssystem, Treiber, Wandlertyp und PC-Hardware verursachen / L'utilisation d'un convertisseur avec port COM virtuel peut compromettre le fonctionnement du fait de la combinaison entre Système opérationnel, pilote, type de convertisseur utilisé et matériel informatique / Использование конвертера с виртуальным COM портом может приводить в проблеммам связанным с согласованием Операционной Системы, драйвера, типа используемого конвертера и оборудования ПК / O uso de um conversor com porta COM virtual pode gerar problemas de funcionamento ligados à combinação entre Sistema Operativo, driver, tipo de conversor usado e Hardware do PC / افتراضي يمكن أن يسبب مشاكل تشغيلية مرتبطة COM إلى استخدام محوّل توجيه بمنفذ افتراضي للكمبيوتر. بالاقتران التشغيلي بين نظام عمل المشغل ونوعيّة محوّل التوجيه المستخدم وبين أجهزة وأدوات التشغيل في الكمبيوتر

NOTICE / AVVISO / AVISO / HINWEIS / AVIS / УВЕДОМЛЕНИЕ / AVISO / تنبيه

<p>UNINTENDED EQUIPMENT OPERATION Do not use a converter with virtual COM port for PC. Failure to follow these instructions can result in equipment damage.</p>	<p>FUNZIONAMENTO ANOMALO DELL'APPARECCHIATURA Non utilizzare un convertitore con porta COM virtuale per PC. Il mancato rispetto di queste istruzioni può provocare danni alle apparecchiature.</p>
<p>FUNCIONAMIENTO INESPERADO DEL EQUIPO No utilice un convertidor con puerto COM virtual para PC. El incumplimiento de estas instrucciones puede causar daño al equipo.</p>	<p>UNBEABSICHTIGTER BETRIEBSZUSTAND DES GERÄTS Verwenden Sie daher keinen Wandler mit virtuellem COM-Port für PC. Die Nichtbeachtung dieser Anweisungen kann Sachschäden zur Folge haben.</p>
<p>COMPORTEMENT INATTENDU DE L'ÉQUIPEMENT Ne pas utiliser un convertisseur avec port COM virtuel pour PC. Le non-respect de ces instructions peut provoquer des dommages matériels.</p>	<p>НЕПРЕДВИДЕННОЕ ФУНКЦИОНИРОВАНИЕ УСТРОЙСТВА НЕ используйте конвертеры с виртуальным COM портом на ПК. Несоблюдение этих инструкций может привести к повреждению оборудования.</p>
<p>OPERAÇÃO DO EQUIPAMENTO SEM INTENÇÃO Não utilize um conversor com porta COM virtual para PC. A não observância destas instruções pode provocar danos no equipamento.</p>	<p>التشغيل الغير عادي للجهاز لا تستخدم محوّل توجيه بمنفذ COM افتراضي للكمبيوتر. إن عدم مراعاة هذه التعليمات قد يؤدي إلى الوفاة أو حوادث خطيرة أو أضرار في الممتلكات.</p>

EWSense Temp dimensions / Dimensioni EWSense Temp / Dimensiones EWSense Temp / EWSense Temp Abmessungen / Dimensions EWSense Temp / Размеры EWSense Temp / Dimensões do EWSense Temp / أبعاد ومقاسات EWSense Temp

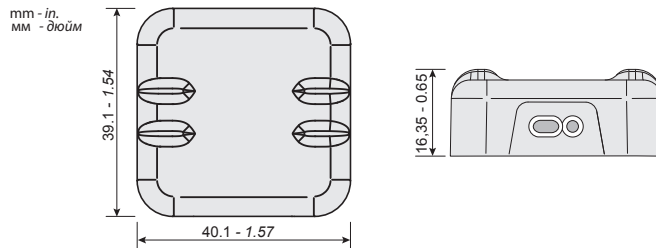



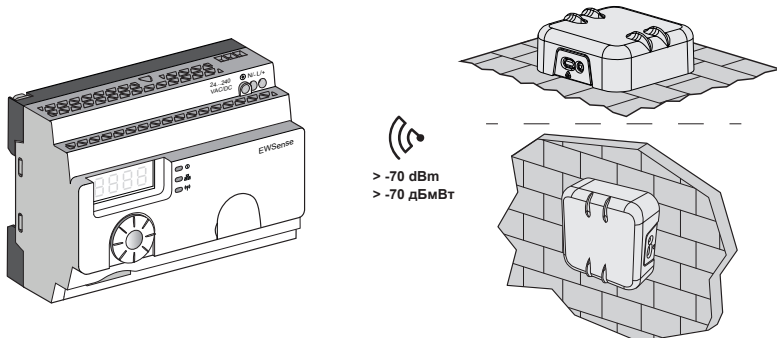



EWSense Temp positioning with EWSense Gate (ZBRN12) / Posizionamento EWSense Temp con EWSense Gate (ZBRN12) / Colocación EWSense Temp con EWSense Gate (ZBRN12) / Standort EWSense Temp mit EWSense Gate (ZBRN12) / Mise en place EWSense Temp avec EWSense Gate (ZBRN12) / Положение EWSense Temp относительно EWSense Gate (ZBRN12) / إي عضو طبض EWSense Temp عم EWSense Gate (ZBRN12)



Check that the strength of the signal received from the EWSense Gate (ZBRN12) is greater than -70 dBm "Good Connection" / Verificare che l'intensità del segnale ricevuto da EWSense Gate (ZBRN12) sia maggiore di -70 dBm "Good Connection" / Compruebe que la intensidad de la señal recibida por el EWSense Gate (ZBRN12) es mayor de -70 dBm "Good Connection" / Stellen Sie sicher, dass die Stärke des von EWSense Gate (ZBRN12) empfangenen Signals größer ist als -70 dBm "Good Connection" / Vérifier si l'intensité du signal reçu par EWSense Gate (ZBRN12) est supérieure à -70 dBm « Good Connection » / Убедитесь, что уровень сигнала от датчика к EWSense Gate (ZBRN12) превышает -70 дБмВт "Хорошая Связь" / Certifique-se de que a intensidade do sinal recebido do EWSense Gate (ZBRN12) é superior a -70 dBm "Good Connection" / تحقق من أنّ قوّة الإشارة المستقبلة من قِبَل EWSense Gate (ZBRN12) أكبر من -70 dBm ("التوصيل السليم")

Technical Data / Dati tecnici / Datos técnicos / Technische Daten / Données techniques / Технические Данные / Dados técnicos / البيانات الفنية	
The product also complies with the following harmonized standards / Il prodotto risulta conforme alle seguenti Norme armonizzate / El producto es conforme a las siguientes Normas armonizadas / Das Produkt entspricht den folgenden harmonisierten Normen / Le produit est conforme aux normes harmonisées suivantes / Продукт так же отвечает следующим согласованным стандартам / O produto está conforme as seguintes Normas harmonizadas / إن هذا المنتج يطابق المعايير التالية المتسقة.	EN 62368-1, EN 61000-6-1, EN 61000-6-3, EN 61326-1, EN 62311, ETSI EN 301 489-1, ETSI EN 301 489-17, ETSI EN 300 328
Intended Use / Uso consentito / Uso permitido / Zulässige Verwendung / Usage autorisé / Целевое Назначение / Utilização permitida / هو جوهرياً مخصصاً لـ	Wireless temperature sensor / Sensore di temperatura wireless / Sensor de temperatura inalámbrico / Drahtloser Temperaturfühler / Capteur de température sans fil / Беспроводной температурный датчик / Sensor de temperatura wireless / ياليسال قرارحلاً ةجرد س ج م
IP enclosure rating / Grado di protezione IP / Grado de protección IP / IP-Schutzart / Indice de protection IP / Степень защиты IP / Grau de proteção IP / IP الحماية درجة	IP65
Installation / Montaggio / Montaje / Einbau / Montage / Установка / Montagem / التركيب	With double-sided tape, clamp or screw / Con nastro biadesivo, fascetta o a vite / Con cinta adhesiva de doble cara, correa o tornillo / Mit Klebeband, Kabelbinder oder Schrauben / Avec ruban adhésif, collier ou vis / Двухсторонний скотч, зажим или шуруп / Com fita biadesiva, abraçadeira ou parafuso / بشريط لاصق من الجانبين أو بمشابك تثبيت أو بالبراغي
Installation height / Altezza di installazione / Altura de instalación / Höhe für die Installation / Hauteur de l'installation / Установочная высота / Altura de instalação / ارتفاع التركيب	< 2 m (6.56 ft) / 2 m (6.56 футов)
Wireless technology / Tecnologia Wireless / Tecnologia Inalámbrica / Funktechnik / Technologie sans fil / Беспроводная Технология / Tecnologia Wireless / تكنولوجيا اللاسلكي	IEEE 802.15.4
Operating frequency / Frecuencia de funcionamiento / Frecuencia de funcionamiento / Betriebsfrequenz / Fréquence de fonctionnement / Рабочая частота / Frequência de funcionamento / لي غتحتلأ ثدرت	2.405 GHz
Maximum output power / Potenza di uscita massima / Potencia de salida máxima / Max. Ausgangsleistung / Puissance de sortie maximale / Максимальная выходная мощность / Potência de saída máxima / الحد الأقصى لقوة المخرج	4 dBm
Maximum transmission range / Range di trasmissione massimo / Rango de transmisión máximo / Max. Reichweite / Limites maxi de transmission / Максимальный диапазон передачи / Intervalo de transmissão máximo / الحد الأقصى لنطاق الإرسال	100 m (328,08 ft) / 100 m (328.08 футов) (Free field / Campo libero / Campo abierto / Freifeld / champ libre / Свободный эфир / Campo livre / المجال الحر)
Measuring and transmission period / Periodo di misurazione e trasmissione / Periodo de medición y transmisión / Mess- und Übertragungszeit / Période de relevé et de transmission / Период измерения и передачи / Período de medição e transmissão / لاسرالواسا يوقلأ قرترف	2 min / min / min / min / min / мин / min / دقيقة
Operating/storage temperature / Temperatura di funzionamento/ immagazzinamento / Temperatura de funcionamiento/almacenamiento / Temperatur der Betriebs-/Lagerumgebung / Température de service/stockage / Температура Рабочая/Хранения / Temperatura de funcionamento/ armazenamento / نيز ختلا/اللي غتحتلأ غرارح ةجرد	-30 ... 55 °C (-22 ... 131 °F)
Measurement range / Range di misura / Rango de medición / Messbereich / Plage de mesure / Диапазон измерения / Intervalo de medida / نطاق القياس	-30 ... 55 °C (-22 ... 131 °F)
Operating/storage humidity (non-condensing) / Umidità di funzionamento/ immagazzinamento (in assenza di condensa) / Humedad de funcionamiento/almacenamiento (en ausencia de condensación) / Feuchtigkeit der Betriebs-/Lagerumgebung (kondensfrei) / Humidité de service/stockage (sans condensation) / Влажность Рабочая/Хранения (без конденсата) / Humidade de funcionamento/armazenamento (na ausência de condensação) / الرطوبة في مكان التشغيل/التخزين (في غياب التكثيف)	0 ... 95 %RH
Accuracy / Accuratezza / Precisión / Genauigkeit / Précision / Точность / Exatidão / الدقة	±1 °C (±1.8 °F)

NOTICE / AVVISO / AVISO / HINWEIS / AVIS / УВЕДОМЛЕНИЕ / AVISO / تنبيه	
EXHAUSTED BATTERY The device must be replaced after 2 years from the date of production to guarantee correct operation. Failure to follow these instructions can result in equipment damage.	BATTERIA ESAUSTA Il dispositivo va sostituito dopo 2 anni dalla data di produzione per garantire la corretta funzionalità dello stesso. Il mancato rispetto di queste istruzioni può provocare danni alle apparecchiature.
BATERÍA AGOTADA El dispositivo ha de sustituirse después de 2 años desde la fecha de fabricación para garantizar el correcto funcionamiento del mismo. El incumplimiento de estas instrucciones puede causar daño al equipo.	ALTBATTERIE Ersetzen Sie das Gerät 2 Jahre nach dem Herstellungsdatum, um dessen einwandfreien Betrieb zu garantieren. Die Nichtbeachtung dieser Anweisungen kann Sachschäden zur Folge haben.
BATTERIE À PLAT Remplacer le dispositif tous les 2 ans à dater de sa production pour garantir son fonctionnement. Le non-respect de ces instructions peut provoquer des dommages matériels.	РАЗРЯЖЕННАЯ БАТАРЕЙКА Для гарантии правильной работы устройство нужно менять через 2 года с даты его производства. Несоблюдение этих инструкций может привести к повреждению оборудования.
BATERIA ESGOTADA O dispositivo deve ser substituído 2 anos após a data de fabrico para garantir a funcionalidade correta do mesmo. A não observância destas instruções pode provocar danos no equipamento.	البطارية المستهلكة يجب استبدال الجهاز بعد عامين اثنين من تاريخ الإنتاج لضمان التشغيل الصحيح للجهاز. إن عدم مراعاة هذه التعليمات قد يؤدي إلى الوفاة أو حوادث خطيرة أو أضرار في الممتلكات.

<p>FCC USA and IC Canada Compliance Statement / FCC USA et IC Canada Déclaration de conformité</p> <p>(en) The EWSense Temp complies with the following requirements: - FCC (Federal Communications Commission) - Part 15 - IC (Industry Canada) RSS-102 and RSS-247</p> <p>Operation is subject to the following two conditions: 1. This device may not cause harmful interference, and 2. This device must accept any interference received, including interference that may cause undesired operation.</p> <p>Changes or modification not expressly approved by the party responsible for compliance could void the user's authority to operate the equipment.</p> <p>The sensor is designed for use at least 20 cm (7.87 in.) away from the operator in normal operating conditions.</p> <p>FCC ID: 2AMLEEWsense IC: 9727A-EWSense</p>		<p>(fr) Le EWSense Temp est conforme avec les exigences suivantes: - FCC (Federal Communications Commission) - Partie 15 - IC (Industry Canada) RSS-102 et RSS-247</p> <p>L'opération est sujet aux deux conditions suivantes: 1. Cet appareil ne peut pas causer d'interférence nuisable, et 2. Cet appareil doit accepter n'importe quelle interférence reçue, incluant l'interférence qui pourrait causer une opération indésirée.</p> <p>Les changements ou modifications non approuvés expressément par la partie responsable de la conformité pourraient annuler l'autorité de l'utilisateur à utiliser l'équipement.</p> <p>Le capteur est conçu pour être utilisé, dans les conditions de fonctionnement normales, à plus de 20 cm (7.87 in.) de l'opérateur.</p> <p>FCC ID: 2AMLEEWsense IC: 9727A-EWSense</p>	
<p>RESPONSIBILITY AND RESIDUAL RISKS</p> <p>The liability of Schneider Electric and Eliwell is limited to the correct and professional use of the product according to the directives referred to herein and in the other supporting documents, and does not cover any damage (including but not limited to) the following causes:</p> <ul style="list-style-type: none"> unspecified installation/use and, in particular, in contravention of the safety requirements of the legislation in force in the country of installation and/or specified in this document; tampering with and/or modification of the product. 		<p>RESPONSABILITÀ E RISCHI RESIDUI</p> <p>La responsabilità di Schneider Electric e Eliwell è limitata all'uso corretto e professionale del prodotto secondo le direttive contenute nel presente e negli altri documenti di supporto, e non è estesa a eventuali danni causati da quanto segue (in via esemplificativa ma non esaustiva):</p> <ul style="list-style-type: none"> installazione/uso diversi da quelli previsti e, in particolare, difformi dalle prescrizioni di sicurezza previste dalle normative vigenti nel paese di installazione del prodotto e/o date con il presente documento; manomissione e/o alterazione del prodotto. 	
<p>RESPONSABILIDAD Y RIESGOS RESIDUALES</p> <p>La responsabilidad de Schneider Electric y Eliwell se limita al uso correcto y profesional del producto según las directivas citadas en el presente manual y en la documentación pertinente, y no se extiende a los daños que pudieran ocurrir durante las siguientes acciones (a modo de ejemplo no exhaustivo):</p> <ul style="list-style-type: none"> la instalación y el uso distintos de los previstos y, en especial, no conformes con lo previsto por las prescripciones de seguridad establecidas por las normativas del país de instalación del producto y/o contenidas en esta documentación; manipulación y/o alteración del producto. 		<p>HAFTUNG UND RESTRIKTIKEN</p> <p>Die Schneider Electric und Eliwell Haftung beschränkt sich auf den korrekten und professionellen Gebrauch des Produkts entsprechend den Leitlinien in diesen und anderen Begleitunterlagen. Sie erstreckt sich nicht auf die gegebenenfalls durch folgende Aspekte (beispielsweise, aber nicht beschränkt auf) verursachten Schäden:</p> <ul style="list-style-type: none"> Unsachgemäße Installation/ Benutzung, insbesondere bei Nichteinhaltung der durch Vorschriften definierten bzw. in vorliegender Anleitung enthaltenen Sicherheitshinweise; Änderung oder Manipulation des Produkts. 	
<p>RESPONSABILITÉ ET RISQUES RÉSIDUELS</p> <p>La responsabilité de Schneider Electric et Eliwell se limite à l'utilisation correcte et professionnelle du produit conformément aux directives reportées dans ce manuel et les autres documents de support, et ne couvre pas les dommages éventuels provoqués par les éléments suivants (liste non exhaustive donnée à titre indicatif):</p> <ul style="list-style-type: none"> installation/utilisation non prévues et, en particulier, non conformes aux prescriptions de sécurité fixées par les normes en vigueur dans le pays où l'appareil est installé et/ou par le présent manuel; une manipulation et/ou altération du produit. 		<p>ОТВЕТСТВЕННОСТЬ И ОСТАТОЧНЫЕ РИСКИ</p> <p>Ответственность фирмы Schneider Electric и Eliwell ограничивается правильным и профессиональным использованием продукта в соответствии с инструкциями, приведенными в настоящем и в других применимых документах, и не покрывает любой ущерб, вызванный следующими причинами (включая все их, но не ограничиваясь только ими):</p> <ul style="list-style-type: none"> монтажа/эксплуатации, отличных от предусмотренных и, в частности, с нарушением требований безопасности, установленных законодательством Страны и/или указанных в настоящем документе; вскрытия и/или внесения изменений в данный продукт. 	
<p>RESPONSABILIDADE E RISCOS RESIDUAIS</p> <p>A responsabilidade da Schneider Electric e Eliwell é limitada ao uso correto e profissional do produto de acordo com as diretrizes contidas no presente e nos outros documentos de suporte, e não é estendida a eventuais danos causados pelo seguinte (exemplificando, mas não totalmente):</p> <ul style="list-style-type: none"> instalações/uso diferente dos previstos e, em especial, das prescrições de segurança previstas pelas normas vigentes e/ou datas com o presente documento; adulteração e/ou alteração do produto. 		<p>المسؤولية والمخاطر المتبقية</p> <p>تقتصر مسؤولية شركة Schneider Electric أو Eliwell فقط على حالات الاستخدام الصحيح والاحترافي للمنتج وفقاً للتوجيهات الأوروبية المذكورة في هذا الدليل وفي الوثائق الأخرى الداعمة له، ولكنها غير مسؤولة عن الأضرار أو التلفيات التي قد تحدث جزاء ما يلي (على سبيل المثال لا الحصر):</p> <ul style="list-style-type: none"> التركيب / الاستخدام المختلف عن المحدد وخاصة الذي لا يتوافق مع معايير السلامة التي تنص عليها الأنظمة و / أو تلك المعطاة في هذه الوثيقة. العبث بالمنتج و/أو تعديله. 	
<p> DISPOSAL The equipment (or product) must be subjected to separate waste collection in compliance with the local legislation on waste disposal.</p>	<p> SMALTIMENTO L'apparecchiatura (o il prodotto) deve essere oggetto di raccolta separata in conformità alle vigenti normative locali in materia di smaltimento.</p>		
<p> ELIMINACIÓN DE RESIDUOS El aparato (o producto) ha de someterse a una recogida por separado de conformidad con las normativas locales vigentes en materia de eliminación de desechos.</p>	<p> ENTSORGUNG Das Gerät (bzw. Produkt) ist nach den örtlich geltenden Abfallbestimmungen getrennt zu sammeln.</p>		
<p> MISE AU REBUT L'appareil (ou le produit) doit être éliminé et traité selon la réglementation relative à l'élimination des DEEE en vigueur.</p>	<p> УТИЛИЗАЦИЯ Приложение (или продукт) должно утилизироваться отдельно в соответствии с местными стандартами по утилизации отходов.</p>		
<p> ELIMINAÇÃO O aparelho (ou o produto) deve ser objeto de recolha separada de acordo com as normativas locais vigentes em matéria de eliminação de resíduos.</p>	<p> التخلص من الجهاز يجب التخلص من الجهاز (أو المنتج) بشكل منفصل وفقاً للوائح المحلية بشأن التخلص من المنتجات في نهاية عمرها الافتراضي.</p>		